

LED Track LUX range



Informations produit

Un éclairage d'accentuation précis conçu pour les applications de vente au détail, les galeries d'art et les musées. Il offre plus de 50 % d'économies d'énergie comparé aux ampoules aux lampes à iodures métalliques grâce à une efficacité très élevée pouvant atteindre 100 lm/W. Cette option IRC90 avec 3 ellipses de MacAdam offre un éclairage de haute qualité pour les applications haut de gamme. La large gamme d'accessoires et les options de lentilles interchangeables en font une solution polyvalente et très attrayante.

Caractéristiques et avantages

- Corps en aluminium moulé
- Répartition précise de la lumière
- Ellipse de Macadam SDCM 3
- Efficacité pouvant atteindre 110 lm/W
- Sans UV ni IR
- Système de refroidissement passif sans ventilateurs
- Lentille optique anti-éblouissement
- IP20
- 5 ans de garantie
- Accessoire en option :
 - Volet coupe flux, grille nid d'abeilles
 - Optique interchangeable 25/40/55 degrés en option
- Compatible avec le système de rail 3 allumages suivants:
 - Staff/Eutrac/Nordic/Global/Nuco/lvela
- Couleur noir ou blanc

Domaines d'application



Zones résidentielles



Commerces



Musée et galeries



Éducation



Hôtellerie



Bureaux, banques

Specification summary

Code produit	Description du produit	TCP (K)	IRC	Puissance (W)	Rendement lumineux (lm)	Efficacité lumineuse (lm/W)	Tension (V)	Courant [mA]	Montage	Driver	Finition	Classe énergétique
Luminaire												
93113166	LED Track Spot LUX 930 11W S 25D WT	3000	90+	11	850	77	220-240	65	Rail 3 allumages	On/Off	Blanc	A+
93113167	LED Track Spot LUX 930 11W S 25D BK	3000	90+	11	850	77	220-240	65		On/Off	Noir	A+
93113170	LED Track Spot LUX 930 22W S 25D WT	3000	90+	22	2200	100	220-240	100		On/Off	Blanc	A+
93113171	LED Track Spot LUX 930 22W S 25D BK	3000	90+	22	2200	100	220-240	100		On/Off	Noir	A+
93113174	LED Track Spot LUX 930 32W S 25D WT	3000	90+	32	3000	94	220-240	150		On/Off	Blanc	A+
93113175	LED Track Spot LUX 930 32W S 25D BK	3000	90+	32	3000	94	220-240	150		On/Off	Noir	A+
93115001	LED Track Spot LUX 930 36W S 25D WT	3000	90+	36	3600	100	220-240	300		On/Off	Blanc	A+
93115002	LED Track Spot LUX 930 36W S 25D BK	3000	90+	36	3600	100	220-240	300		On/Off	Noir	A+
93113168	LED Track Spot LUX 940 11W S 25D WT	4000	90+	11	900	82	220-240	65		On/Off	Blanc	A+
93113169	LED Track Spot LUX 940 11W S 25D BK	4000	90+	11	900	82	220-240	65		On/Off	Noir	A+
93113172	LED Track Spot LUX 940 22W S 25D WT	4000	90+	22	2400	109	220-240	100		On/Off	Blanc	A+
93113173	LED Track Spot LUX 940 22W S 25D BK	4000	90+	22	2400	109	220-240	100		On/Off	Noir	A+
93113176	LED Track Spot LUX 940 32W S 25D WT	4000	90+	32	3100	97	220-240	150		On/Off	Blanc	A+
93113177	LED Track Spot LUX 940 32W S 25D BK	4000	90+	32	3100	97	220-240	150		On/Off	Noir	A+
93115003	LED Track Spot LUX 940 36W S 25D WT	4000	90+	36	3900	108	220-240	300		On/Off	Blanc	A+
93115004	LED Track Spot LUX 940 36W S 25D BK	4000	90+	36	3900	108	220-240	300		On/Off	Noir	A+

Récapitulatif des caractéristiques techniques

Code produit Description du produit

Accessoires réglables*

93114888	LED Track Lens ADV/LUX M 20D 10PC	Lentille remplaçable avec angle de faisceau à 20 ° pour 22 W
93114889	LED Track Lens ADV/LUX M 25D 10PC	Lentille remplaçable avec angle de faisceau à 25 ° pour 22 W
93114890	LED Track Lens ADV/LUX M 40D 10PC	Lentille remplaçable avec angle de faisceau à 40 ° pour 22 W
93114891	LED Track Lens ADV/LUX M 55D 10PC	Lentille remplaçable avec angle de faisceau à 55 ° pour 22 W
93114896	LED Track Lens LUX L 25D 10PC	Lentille remplaçable avec angle de faisceau à 25 ° pour 32/36 W
93114897	LED Track Lens LUX L 40D 10PC	Lentille remplaçable avec angle de faisceau à 40 ° pour 32/36 W
93114898	LED Track Lens LUX L 55D 10PC	Lentille remplaçable avec angle de faisceau à 55 ° pour 32/36 W
93114902	LED Track LUX Honeycomb M WT 10PC	
93114800	LED Track LUX Honeycomb M BK 10PC	compatible avec les luminaires 22 W
93114904	LED Track LUX Barndoor M WT 10PC	
93114802	LED Track LUX Barndoor M BK 10PC	
93114903	LED Track LUX Honeycomb L WT 10PC	
93114801	LED Track LUX Honeycomb L BK 10PC	compatible avec les luminaires 32/36 W
93114905	LED Track LUX Barndoor L WT 10PC	
93114803	LED Track LUX Barndoor L BK 10PC	

* accessories to be ordered separately



Caractéristiques photométriques

Angle du faisceau de 25 °

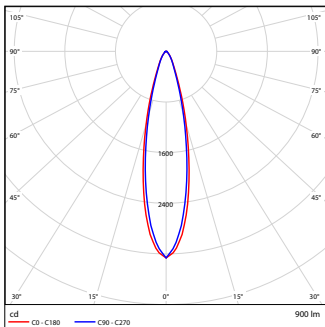

11W 3000K

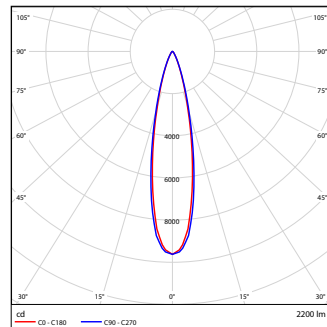

22W 3000K

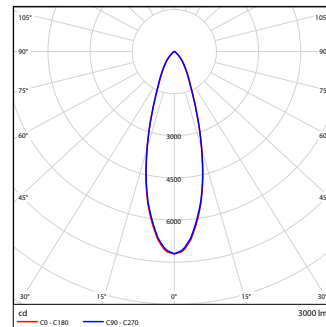

32W 3000K

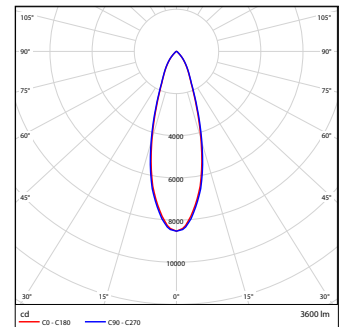

36W 3000K

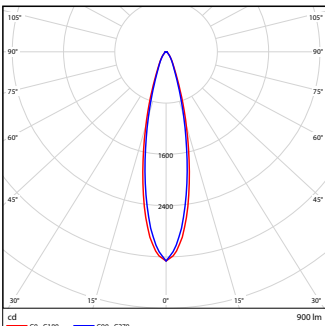

11W 4000K

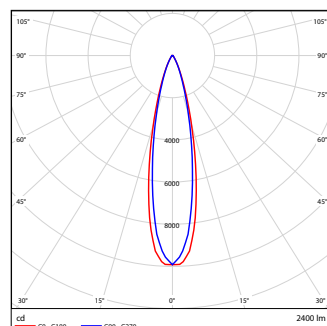

22W 4000K

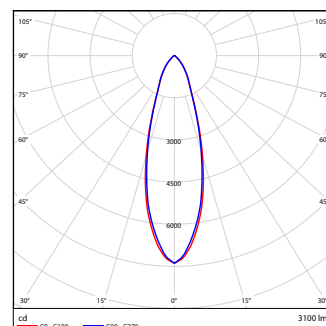

32W 4000K

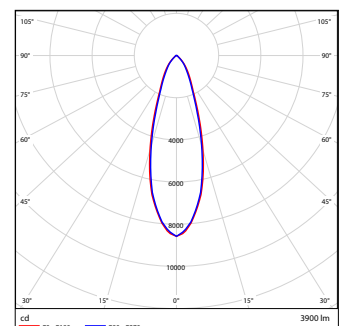

36W 4000K

Mesures photométriques effectuées conformément à la méthode LM79

Réglementation et normes

Marquage réglementaire : CE

Règlements : 2014/35/UE, 2014/30/UE, 2011/65/UE, (cadre 2009/125/CE) UE/1194/2012 modifié par UE 2015/1428, (cadre 2010/30/CE) 874/2012 et 518/2014*, 2012/19/UE*

Normes harmonisées : EN 60598, EN 62493, EN 61547, EN55015, EN 61000, consulter la déclaration de conformité CE et au dossier technique pour plus de détails

Groupe d'évaluation des risques photobiologiques 0.

*pas sur DOC

Dimensions (mm)

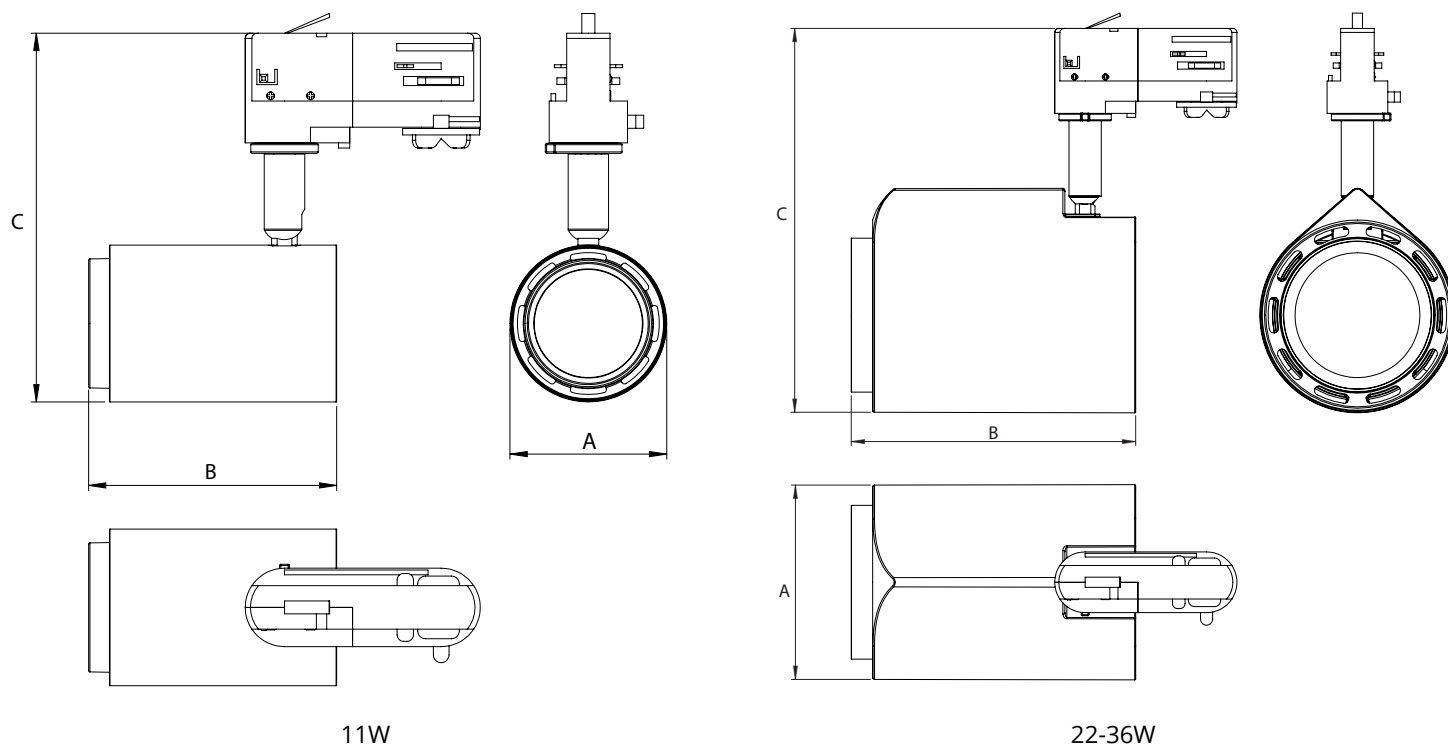

Puissance	A / Diamètre de la tête (mm)	B/Longueur (mm)	C / Hauteur (mm)	Poids (kg)
11 W	60	95	143	0,370
22 W	85	108	175.5	0.700
32 W	96	140	182	1.090
36 W	96	140	182	1.090